

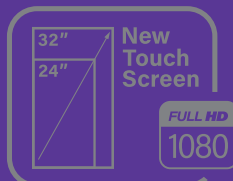

# EVOLUTION



# NEW TOUCH DISPLAY 32"



## DISPLAY TOUCH 32"

Display touch screen fino a 32 pollici, ispezionabile per un'accurata pulizia da polveri e residui.



## Indice

30 anni d'esperienza	4
Evolution	6
Tutti i modelli Evolution	8
Novità Evolution	12
Pagamenti Elettronici	16
Gestione & Controllo	18
Sicurezza	20
User experience clienti	22
Categorie prodotto	24
Invio Corrispettivi	29
Visibilità	30
Schede tecniche Evolution	34
Tutti i modelli Plus	48
Schede tecniche Plus	50
Tutti i modelli Slave	60

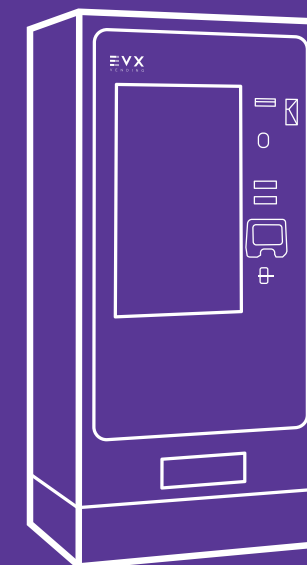





## *Oltre 30 anni di esperienza.*

Everex nasce a Firenze il 16 Gennaio 1989, come società di Engineering specializzata nel settore industriale e strumenti diagnostici; già nel 1992 ha sviluppato il primo progetto nella Distribuzione Automatica realizzando un distributore di videocassette. Nel 1999 ha iniziato a produrre schede elettroniche per Distributori Automatici di Sigarette su commessa di operatori già presenti sul mercato, fino al 2007 quando inizia ufficialmente la collaborazione con Nuova VDE International di Vicenza, con la quale ha prodotto e venduto circa 1.500 distributori fino a dicembre 2011.

Nel Gennaio 2012 nasce il brand EVX VENDING, con il quale Everex srl inizia a commercializzare direttamente ai tabaccai italiani i suoi distributori automatici. Nell'Aprile 2015 EVX Vending presenta sul mercato i suoi primi distributori della linea E-TOUCH, che hanno avuto immediatamente un enorme successo, permettendo all'azienda di arrivare in poco tempo ad essere uno dei primi competitors sul mercato. Nel 2018, grazie al successo ottenuto e alla fiducia concessa dai propri clienti, ha presentato la nuova linea di prodotti EVX+ Plus, nata per soddisfare le sempre più crescenti esigenze tecnologiche dei tabaccai italiani, portando così l'innovazione in chiave 4.0 in tabaccheria.





# EVOLUTION

*Innovativo, Essenziale, Vincente.*

## ***La Nuova Tecnologia che fa tutto lei.***

EVOLUTION è una nuova tecnologia, protetta da ben 7 brevetti ed integrata nei nuovi distributori automatici EVX VENDING. Un sistema di comunicazione avanzata uomo-macchina-cliente che rivoluziona il rapporto tra il tabaccaio, il distributore e il cliente. Oggi, grazie alla tecnologia EVOLUTION il tuo distributore EVX è Auto-Configurante, con un Display Touch fino a 32 pollici, Acquisto Vocale, Ricerca Automatica Prodotti e Caricamento Prodotti Video Assistito. EVOLUTION, è la scelta vincente per gestire il tuo business.



# EVOLUTION

*Innovativo, Essenziale, Vincente.*

## Struttura monoblocco

Diversamente dai classici distributori che hanno la struttura esterna assemblata, tutti i distributori EVX hanno la STRUTTURA ESTERNA SALDATA, da qui il termine "monoblocco".

Tale caratteristica conferisce al distributore MAGGIORE SICUREZZA, rigidità e resistenza alla torsione.

TITANO



pp. 42-43

ORIONE



pp. 40-41

COMETA



pp. 44-45

SUPERLUNA



pp. 38-39

STELLA



pp. 36-37

LUNA



pp. 34-35

VENERE



pp. 32-33



# EVOLUTION

Innovativo, Essenziale, Vincente.

Combinati Snack & Drink



Friigo + Superluna Evolution



Friigo XL + Luna Evolution



Snack&Drink SS8 + Superluna Evolution





## SCHERMO 32 POLLICI 3D TOUCH FULL-HD

Il touch che fa la differenza.

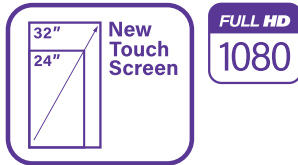

### DISPLAY TOUCH 32"

Display touch screen fino a 32 pollici, ispezionabile per un'accurata pulizia da polveri e residui.

Lo schermo verticale touch fino a 32 pollici con telecamera integrata, regala un'esperienza d'acquisto facile ed intuitiva.

Grazie alla definizione del FULL-HD, le immagini risultano chiare e definite anche a distanza ravvicinata; il sensore di temperatura e l'alta luminosità rendono visibili le immagini anche in condizione di luce estrema, rendendo così possibile la riproduzione di video e spot pubblicitari.



### Vantaggi

- Fino a 32 Pollici
- Utilizzo anche con guanti
- Blindato-Antivandalico
- Ispezionabile dall'interno
- Video e Spot Pubblicitari

## ACQUISTO VOCALE

Basta chiedere ed EVOLUTION esegue!



### ACQUISTO E COMANDI VOCALI

Grazie ai comandi vocali, i tuoi clienti possono acquistare "a mani in tasca" comodi comodi...! Basta chiedere... ed EVOLUTION esegue!

Ogni giorno sempre più persone eseguono delle ricerche vocali o impartiscono comandi, rafforzando i propri legami con la tecnologia senza rendersene conto. Perché non offrire ai tuoi clienti di vivere la tecnologia anche davanti al tuo distributore? Concedi loro la possibilità di utilizzare la propria voce per scegliere ed acquistare i prodotti desiderati.

La nuova user experience di EVOLUTION trasforma le parole in azioni, rafforzando il legame tra il cliente ed il distributore.

PRONUNCIA LA CATEGORIA



10/

PRONUNCIARE LA CATEGORIA

### Vantaggi

- User Experience
- Velocizza l'acquisto
- Riduce il contatto





## MOTORI AUTOCONFIGURANTI

Basta perdite di tempo per programmare il distributore.



### MOTORI AUTOCONFIGURANTI (BREVETTO ESCLUSIVO EVX VENDING)

Basta perdite di tempo per configurare il distributore! EVOLUTION configura automaticamente ciascun motore con il prodotto che hai inserito all'interno. L'unica cosa che devi fare? Caricare i pacchetti e ricordarti di chiudere il distributore... al resto ci pensa tutto EVOLUTION.

Spesso programmare un nuovo prodotto o semplicemente cambiare la posizione all'interno del distributore diventa una gran perdita di tempo, adesso invece ci pensa EVOLUTION!

I motori autoconfiguranti rilevano la presenza del pacchetto e si autoconfigurano con il prodotto inserito all'interno.

\*La funzionalità richiede il dispositivo Pos Pax ALL-IN-ONE



**Vantaggi**

- Velocità di programmazione
- Solo 5 secondi
- Evita errori di configurazione

## RICERCA AUTOMATICA PRODOTTO E CARICAMENTO VIDEO-ASSISTITO

Il tuo assistente virtuale

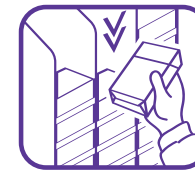

### RICERCA AUTOMATICA PRODOTTO E CARICAMENTO VIDEO-ASSISTITO

Devi rifornire il tuo distributore non sai dove mettere quel pacchetto? Fai vedere il pacchetto a EVOLUTION e lui ti accontenterà!

### Devi rifornire il tuo distributore e non sai dove mettere quel pacchetto?

Fai vedere il pacchetto a EVOLUTION e lui ti supporterà e ti guiderà ad individuare tutte le colonne da rifornire all'interno del distributore. Usa quotidianamente il caricamento video-assistito, ed Evolution, in qualsiasi momento e ovunque tu sia, sarà in grado di dirti in tempo reale il numero di pacchetti disponibili all'interno del tuo distributore.

## ACQUISTO CON BAR CODE

Fagli vedere il pacchetto ed EVOLUTION ti accontenta sempre!



### ACQUISTO CON BARCODE / QRCODE

A volte scegliere diventa difficile? Non trovi ciò che desideri? Fagli vedere il pacchetto ed EVOLUTION ti accontenta sempre!

Grazie al lettore di codici a barre integrato sul dispositivo POS PAX, per individuare istantaneamente il prodotto desiderato, basterà mostrare al distributore il codice a barre del prodotto stesso e la tecnologia Evolution ti saprà dire subito se quel prodotto è disponibile per la vendita o se esaurito.

\*Le funzionalità richiedono il dispositivo Pos Pax ALL-IN-ONE



**Vantaggi**

- Velocità di rifornimento
- Controllo della disponibilità
- Evita errori di caricamento



**Vantaggi**

- Velocizza l'acquisto
- Riduce il contatto
- Evita gli errori di scelta prodotto



## POS PAGAMENTI ELETTRONICI

Completa il tuo distributore con il nuovo terminale Pos PAX all-in-one

### Perché ALL-IN-ONE?

1. ACCETTA TUTTE LE TIPOLOGIE DI PAGAMENTO: CARTE - BANCOMAT - SMARTPHONE - SMARTWATCH (magnetico/chip/contactless-NFC) con e senza PIN
2. DISPLAY TOUCH: (certificato per inserimento del PIN)
3. PRESENZA DI UNA FRONT CAMERA PER LA LETTURA DI CODICI 1D/2D (uso futuro per lettura QrCode ed altro)



puoi pagare con

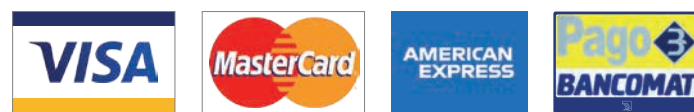

mobile payment



### PAGAMENTO BOLLETTINI

Predisposizione pagamento bollettini.

### Pagamento Bollettini ? Sì certo! Ci pensa ALL-IN-ONE

Il nuovo terminale pos PAX all-in-one è in grado di gestire la funzionalità di BILL PAYMENT (pagamento bollettini).

Questa evoluzione funzionale potrà essere utilizzata in futuro per l'accettazione dei bollettini postali premarcati.

## SATISPAY

Paga Smart!



Tutti i distributori EVX possono accettare pagamenti da Smartphone con il servizio SATISPAY.

Se sei già cliente, richiedi subito l'attivazione sul tuo distributore. Per maggiori informazioni e attivazione del servizio visita il sito [www.satispay.com](http://www.satispay.com)

\*La funzione può essere attivata e disattivata in qualsiasi momento direttamente dal tabaccaio





## WEBSERVER CONNECT

Dove vuoi quando vuoi

Con il nuovo WebServerConnect puoi gestire il tuo distributore di sigarette a 360°, direttamente da smartphone tablet e pc, ovunque ti trovi nel mondo. Tutto è così semplice e immediato con la nuova web-app: controllare gli incassi, statistiche e storico vendite, gestione prodotti, carico e ottimizzazione magazzino, eventi, scontrini, ricariche Lis-Lottomatica, impostazioni, programmazione, web cam, pubblicità, video, diretta streaming ecc... insomma, dentro trovi veramente il mondo.

Grazie al WMS - Warehouse Management System il tuo distributore sarà in grado di controllare e ottimizzare la gestione del magazzino, dei riordini, dei sotto-scorta e classificare il posizionamento dei prodotti in base ai parametri di vendita rilevati e agli spazi a disposizione.

Tutti i distributori EVX Touch sono compatibili con i più diffusi gestionali per tabacchi; potrai così interfacciare il tuo nuovo distributore al gestionale della tabaccheria.



compatibile con



**Vantaggi**

- Organizzazione
- Gestione
- Sempre aggiornato
- Controllo totale

## INTEGRAZIONE DIRETTA CON LOGISTA

Hai perfettamente tutto sotto controllo

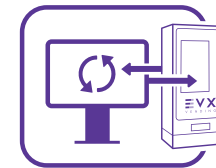

### INTEGRAZIONE DIRETTA CON LOGISTA

Con Evolution sai già cosa riordinare ancor prima di sapere cosa hai venduto, Evolution interagisce in tempo reale con il tuo terminale logista per lo scarico real-time delle vendite effettuate al tuo distributore.

Potrai così effettuare con la massima tranquillità i riordini del tabacco senza il problema di creare inutili giacenze di magazzino.

\*La funzione può essere attivata e disattivata in qualsiasi momento direttamente dal tabaccaio



**Vantaggi**

- Riduce le giacenze di magazzino
- Evita errori nei riordini tabacco
- Migliora il controllo e la gestione

# INTERCONNESSIONE 4.0



## SPY CAM: TELECAMERA INTERNA VANO PRELIEVO PRODOTTO

Prodotto e resto sono sorvegliati speciali

Il vano Prelievo Prodotto è controllato al 100% dalla SPY CAM grandangolare. Grazie alla registrazione contestuale all'erogazione del prodotto e del resto, potrai guardare cosa accade dentro il vano prelievo prodotto del tuo distributore. Le registrazioni della SPY CAM saranno tutte disponibili e visibili sul tuo web server.



SCOPRI IN ANTEPRIMA  
COME FUNZIONA  
INQUADRA IL QR-CODE  
E GUARDA IL VIDEO

## TELECAMERA LIVE H24

Guarda con la massima comodità

Una telecamera che ti permette di avere la Diretta Streaming.

Ovunque ti trovi, a casa, al mare o in montagna, da Smartphone, Tablet o PC, puoi controllare in diretta ciò che accade davanti al tuo distributore e riguardare i filmati tutte le volte che vuoi.

\*La funzione può essere attivata e disattivata in qualsiasi momento direttamente dal tabaccaio

## SECURITY LOCK - COPRISERRATURA MAGNETICO

Una barriera magnetica codificata

Tale dispositivo rappresenta l'ultima frontiera in fatto di PROTEZIONE del DISTRIBUTORE. Si eliminano così chiavi e lucchetti a difesa della serratura.

Come Funziona? Ti basterà avvicinare il tuo Magnete codificato al dispositivo per poter accedere alla serratura. Il dispositivo può essere aperto o chiuso per consentire o meno l'inserimento della chiave nella porta blindata del distributore. Fornito con due chiavi e tesserino per la duplicazione di ulteriori copie (solo attraverso Casa Madre).



Vantaggi

- Download filmati
- Diretta streaming
- Registrazione H24
- Sempre attiva



Vantaggi

- Sicurezza
- Estetica
- Affidabilità
- Comodità



## SCONTRINO RICARICABILE ANTITRUFFA

### Il valore dello scontrino

Grazie alla Funzione Antitruffa sarai tranquillo di non rimborsare due volte lo stesso scontrino. Potrai così dare la possibilità ai tuoi clienti di utilizzare il credito dello scontrino direttamente sul distributore di sigarette per il successivo acquisto, evitando quindi fastidiose perdite di tempo per il rimborso del credito in tabaccheria.

Il distributore infatti, su richiesta del cliente, offre la possibilità di scegliere tra due diversi tipi di scontrini: Ricaricabile o Semplice.

#### Scontrino Ricaricabile:

dotato di un codice univoco che solo il cliente conosce, può essere utilizzato solo al distributore. Il cliente potrà inserire il codice riportato sullo scontrino direttamente sul distributore e utilizzare il credito per fare nuovi acquisti.

#### Scontrino Semplice:

visivamente riconoscibile, potrà invece essere rimborsato solo in tabaccheria.



#### Vantaggi

- Rimborso sicuro
- Credito sempre disponibile
- Libertà di scelta
- Incentiva il riacquisto
- Assicura più vendite



\*La funzione scontrino ricaricabile può essere attivata e disattivata in qualsiasi momento direttamente dal tabaccaio

## VISUAL SHOP SYSTEM

Vendere non è mai stato così semplice

Ti propone gli acquisti con uno sguardo e ti consiglia il più venduto.



## IMPRONTA DIGITALE OTTICA

Grazie al lettore di impronte digitali ottico puoi fidelizzare i tuoi clienti e rendere gli acquisti al tuo distributore facili e veloci.

Il sensore di impronte digitali di elevata qualità permette di operare su immagini ricche di dettagli e di massimizzare l'accuratezza di riconoscimento.

A richiesta può essere combinato con il lettore di impronte digitali da banco, che ti permetterà di registrare comodamente i tuoi clienti direttamente dal bancone della tua tabaccheria.

## E-TOUCH PAY Paghi senza contanti e il resto è comodo

I tuoi clienti avranno la possibilità di pagare senza contanti grazie al nuovo sistema di pagamento E-Touch PAY. Il distributore è in grado di memorizzare su richiesta del cliente il credito inserito e il credito residuo, riproponendolo così al successivo acquisto senza limiti di tempo. Basta tessera, basta contanti, basta monete, basta scontrini... ti basta un dito per acquistare e il resto sarà molto più comodo. Potrai infatti far scegliere al cliente se ritirare il resto oppure lasciarlo in memoria e utilizzarlo per il prossimo acquisto.

\*Le funzioni possono essere attivate e disattivate in qualsiasi momento direttamente dal tabaccaio



#### Vantaggi

- Fidelizza il cliente
- Facilita l'acquisto
- Incrementa l'incasso
- Scansione rapida





## SIGARETTE

La pagina più cliccata

Tutte le sigarette che vuoi visibili in un colpo d'occhio. Fino a 120 prodotti visibili contemporaneamente sullo schermo del tuo distributore. La loro disposizione nella Vetrina Digitale Touch li rende facilmente individuabili dal cliente che, supportato dalla guida vocale multilingua e dalla procedura d'acquisto semplice e intuitiva, può effettuare il suo acquisto con la massima comodità.

La vetrina digitale può essere personalizzata anche da Smartphone, Tablet e PC, (puoi modificare ad esempio la disposizione delle etichette) in qualsiasi momento e da qualsiasi luogo del mondo, attraverso il WebServerConnect, di serie su tutti i distributori EVX Touch.

Grazie al Tuo Server Dedicato il distributore, in caso di variazione delle tariffe dei tabacchi, sarà in grado di aggiornare automaticamente e nella più completa autonomia i prezzi delle sigarette.

Le etichette non saranno mai più un problema, il WebServerConnect terrà sempre aggiornato il database fotografico, garantendoti così immagini sempre nuove e aggiornate.



## TABACCO SENZA COMBUSTIONE

Un'esigenza sempre più crescente

Il tabacco senza combustione richiede sempre più spazio all'interno del distributore, per questo gli abbiamo riservato una propria categoria, al fine di permettere agli utenti di individuare facilmente e rapidamente il prodotto desiderato. La colonna "FACILE", disponibile di serie su tutti i distributori EVOLUTION, permette l'inserimento del "tabacco senza combustione" senza l'ausilio di riduttori o adattatori.



## TRINCIATO IN BUSTA

Erogazione a spirale

L'erogazione del Tabacco trinciato in busta è garantito dalle spirali orizzontali, il caricamento è facile, comodo e soprattutto veloce: ti basterà inserire la busta del tabacco trinciato direttamente all'interno della spirale, e il gioco è fatto!

All'interno delle spirali è possibile inserire anche altri prodotti come filtri in busta, occhiali, pile ecc...



## GRATTA & VINCI

La fortuna garantita h24

Offri ai tuoi clienti una valida alternativa al resto.

L'erogatore del Gratta & Vinci, inserito direttamente all'interno del distributore, offre la comodità di tentare la fortuna in qualsiasi momento del giorno e della notte.

### Come funziona?

Basterà inserire direttamente la risma all'interno del dispositivo, tutto il resto lo fa il distributore: riconosce il tagliando, lo prepara per l'erogazione e in fase di acquisto lo consegna al cliente nell'apposita bocchetta di prelievo illuminata a LED.



Il caricamento non è mai stato così semplice e veloce. Scopri in anteprima come funziona INQUADRA IL QR-CODE E GUARDA IL VIDEO



## PROMOZIONI

Maggiore visibilità alle tue offerte



Il distributore facilita la visibilità delle tue promozioni, incentivando le vendite e comunicando a tutti i tuoi clienti le offerte che decidi di applicare sia al distributore che in tabaccheria.



## RICARICHE E SERVIZI ON-LINE

24 ore su 24



EVX è partner tecnologico di LIS Holding S.p.A. che distribuisce i servizi di ricarica presenti sui nostri distributori.

L'addebito dei servizi on-line erogati dal distributore avviene unitamente all'estratto conto settimanale dei servizi LIS Holding S.p.A. erogati all'interno della tabaccheria.

FACILE DAVVERO!

\*I servizi sono in costante aggiornamento e in continua evoluzione.

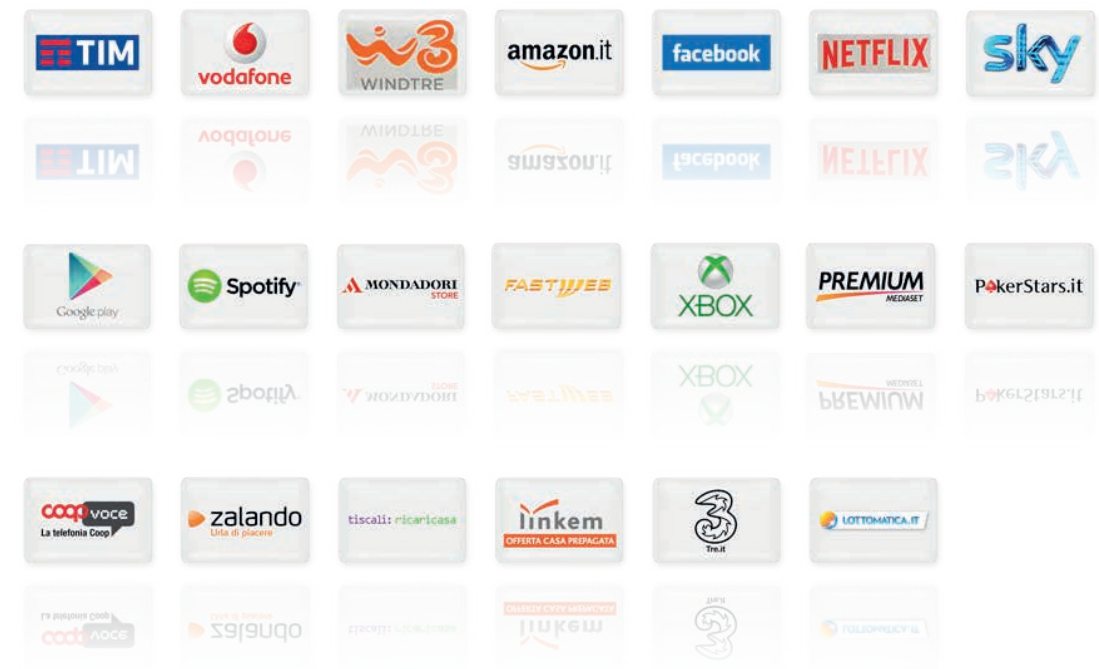



## SNACK E DRINK

Rinfrescati le idee



FriiGO ti offre la possibilità di vendere Snack & Drink e lo puoi abbinare a tutti i distributori EVX Touch. Solo 35 cm di ingombro, doppia apertura fronte/retro e temperatura regolabile.

### Realizza il MASSIMO GUADAGNO con il minimo sforzo

Offri ai tuoi clienti Bibite Fresche e Gustosi Snack. Con FriiGO anche la tabaccheria rimane al fresco: il sistema infatti è appositamente ideato e progettato per convogliare l'aria calda prodotta dal gruppo frigo all'esterno della tabaccheria.

Scopri FriiGO a pag. 58

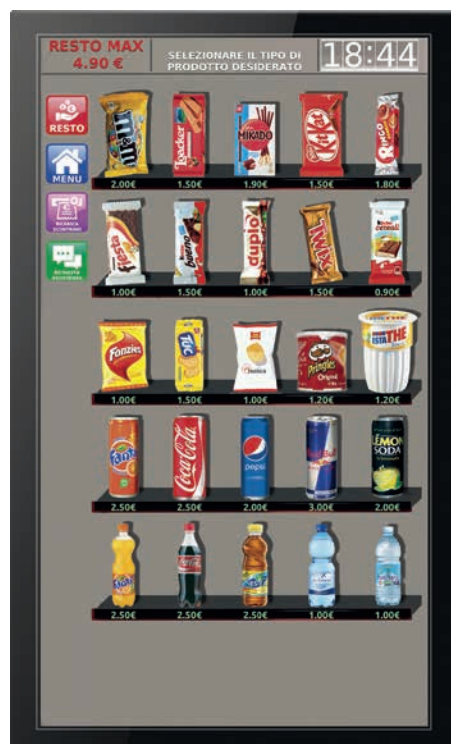

## AGENZIA DELLE ENTRATE

Invio telematico dei corrispettivi



### IL SERVIZIO OFFERTO DA EVX È COMPLETAMENTE AUTOMATICO E GRATUITO:

non dovrai fare assolutamente niente e non ti servono applicazioni! Tutti i dati trasmessi all'agenzia delle entrate rimangono comunque a bordo del tuo distributore e all'interno del tuo WebServerCONNECT dedicato. Potrai così consultare in tempo reale, in qualsiasi momento e da qualsiasi luogo, i dati trasmessi.

Vuoi censire il tuo distributore e ottenere il QRcode? Ci pensa EVX al supporto delle operazioni!

All'indirizzo: [www.evxxvending.it/distributori-automatici-tabaccherie/invio-corrispettivi-qr-code-2/](http://www.evxxvending.it/distributori-automatici-tabaccherie/invio-corrispettivi-qr-code-2/) è disponibile la guida per effettuare il censimento e ottenere il rilascio del QR-code relativamente ai distributori EVX Touch.



EVX VENDING

Invio Corrispettivi  
Riepilogo dati trasmessi  
01/02/2021

IDENTIFICATIVO DISPOSITIVO: 040835104892021115187  
GESTORE: MARIO ROSSI  
PARTITA IVA: 04083510489  
PERIODO DI RIFERIMENTO: DAL 01-01-2021 AL 31-01-2021

**IVA 22%:**  
Imponibile € 786,89  
Iva € 173,11  
Totale € 960,00

**IVA 10%:**  
Imponibile € 31,82  
Iva € 3,18  
Totale € 35,00

**IVA 4%:**  
Imponibile € 332,02  
Iva € 13,28  
Totale € 345,30

**TOTALE € 1.340,30**

Il tuo distributore automatico EVX TOUCH, contestualmente all'invio dei dati all'Agenzia delle Entrate, ti invierà una mail di riepilogo dei dati trasmessi suddiviso per aliquote, al fine di una corretta liquidazione IVA da parte del tuo consulente fiscale.

Agenzia delle Entrate



Sono esclusi dalla trasmissione telematica i prodotti e i servizi che non hanno IVA, ovvero per i quali l'imposta sia stata assolta alla fonte. In questo modo, i tabaccai che attraverso il distributore automatico vendono solo tabacchi, schede e ricariche telefoniche, biglietti per il parcheggio e biglietti delle lotterie istantanee (Gratta & Vinci) non sono in assoluto interessati da tale obbligo e il distributore in uso non deve essere oggetto di alcuna comunicazione o aggiornamento.



## E-LIGHT

Nuovo Concetto di luce

### 1. VISIBILITA'

sei tu a scegliere con un semplice touch, il colore del tuo distributore

### 2. CAMBIA COLORE

al tuo distributore

### 3. Tecnologia LED RGB

dal tramonto all'alba

Grazie alla nostra innovativa tecnologia, il distributore è in grado di illuminarsi automaticamente del colore da te scelto, dal tramonto all'alba, aumentando la visibilità notturna e riducendo i consumi energetici durante le ore diurne.



## FULL-LIGHT

Dai luce al tuo stile

Scegli il tuo stile e rendi unico il tuo distributore.

Grazie alla struttura monoblocco luminosa sarai visibile ovunque e da qualsiasi prospettiva.



### Vantaggi

- Risparmio energetico
- Attivazione automatica
- Variazione cromatica



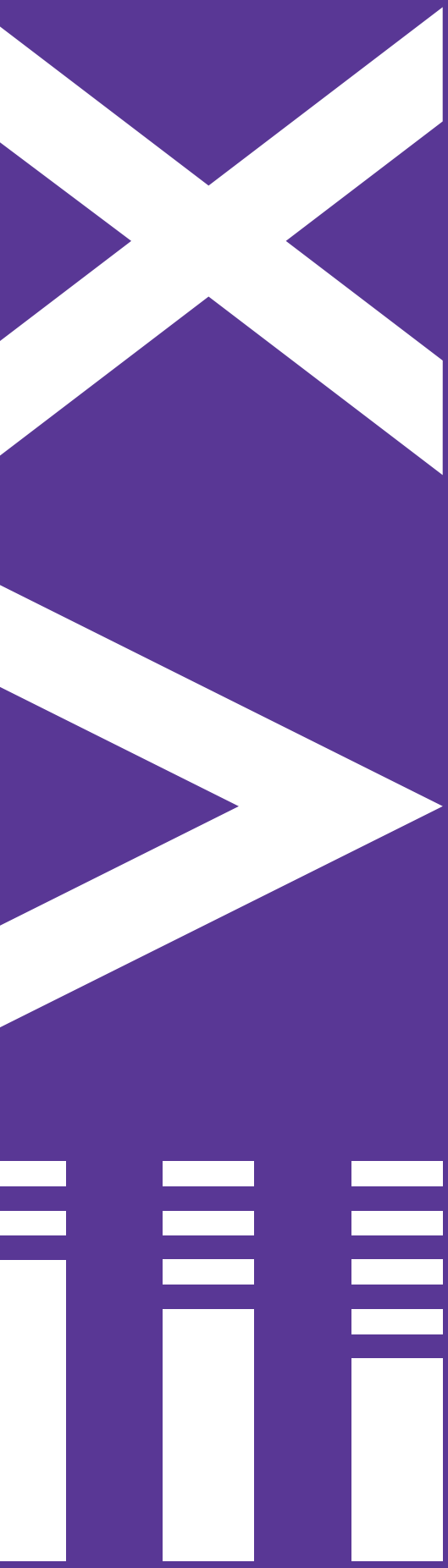

Schedde technische



# VENERE

## EVOLUTION



Venere Evolution.

**FINO A 44** SIGARETTE

**FINO A 8** TRINCIATO

**FINO A 4** GRATTA E VINCI

### SERVIZI DISPONIBILI DI SERIE



### FUNZIONALITÀ DI SERIE



### Capienza Magazzino | valida per le versioni Evolution e Plus

Colonne sigarette	Tipo Spazio	Venere 44
da 22 pacchetti	standard	7
da 11 pacchetti	standard	20
da 11 pacchetti	100/s	10
da 10 pacchetti	standard	7
Colonne totali	--	44
Capacità magazzino**	--	554
Capacità magazzino***	--	803
Gratta e Vinci	erogatore	fino a 4
Trinciati in busta	spirale	fino a 8

\*\* Calcolata con pacchetti rigidi da 20 sigarette \*\*\* Calcolata considerando pacchetti slim e/o misti (variabile)

### Versioni Disponibili: Evolution, Plus.

DI SERIE	EVOLUTION	PLUS
Motori Autoconfiguranti Evolution*	●	●
Acquisto e Comandi Vocali	●	●
Acquisto con Bar Code*	●	●
Ricerca Automatica Prodotto + Caricamento VideoAssistito*	●	●
Sensore di Presenza	●	●
Smart Speaker Amplificato	●	●
Colonna "FACILE" per tabacco tipo HEETS	●	●
Schermo 24 pollici - 3D Touch Full-HD	●	●
Luci interne di cortesia	●	●
Telecamera Live h24	●	●
E-Touch PAY	●	●
Visual Shop	●	●
Lettore Card/Tessere/Documento per Minori	●	●
Lettore Impronte digitali Ottico	●	●
Stampante Scontrino con Taglierina	●	●
Scontrino Ricaricabile Antituffa	●	●
Copriserratura Magnetico Codificato	●	●
E-Light Multicolor LED	●	●
Funzione Multilingua	●	●
Invio Automatico Corrispettivi	●	●
Integrazione diretta con Logista	●	●
Predisposizione Pagamento Bollettini	●	●
Predisposizione Pagamenti Elettronici	●	●
Predisposizione Satispay	●	●

OPTIONAL	EVOLUTION	PLUS
POS PAX ALL-IN-ONE Magnetico/Chip/Contactless + PIN	●	●
SPY CAM Telecamera vano ritiro prodotto	●	●
Struttura Monoblocco Acciaio INOX	●	●
Telaio a Muro	●	●
Basamento H55	●	●
Illuminatore	●	●
E-Mouse Lettore Impronte da Banco	●	●
Fino a 8 Tabacco Trinciato Spirale	●	●
Fino a 4 Gratta e Vinci	●	●

\* richiede POS PAX ALL-IN-ONE

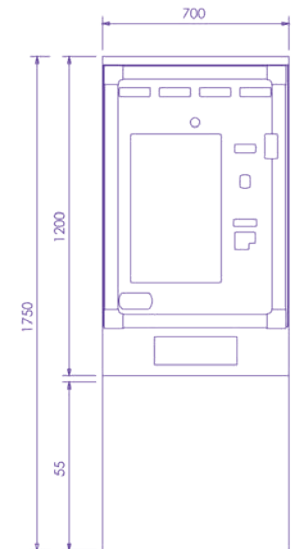



# LUNA

EVOLUTION



Luna Evolution

FINO A **64**  SIGARETTE

FINO A **6**  TRINCIATO

FINO A **2**  GRATTA E VINCI

## SERVIZI DISPONIBILI DI SERIE



## FUNZIONALITÀ DI SERIE



### Capienza Magazzino | valida per le versioni Evolution e Plus

	Tipo Spazio	Luna 64	Luna 52
▶ Colonne sigarette			
da 53 pacchetti	standard	7	11
da 25 pacchetti	standard	1	1
da 11 pacchetti	standard	35	19
da 10 pacchetti	100/s	21	21
Colonne totali	--	64	52
Capacità magazzino**	--	1012	1048
Capacità magazzino***	--	1417	1467
Possibilità di espansione tramite optional	--	--	--
▶ Gratta e Vinci	erogatore	fino a 2	fino a 2
▶ Trinciati in busta	spirale	fino a 6	fino a 6

\*\* Calcolata con pacchetti rigidi da 20 sigarette \*\*\* Calcolata considerando pacchetti slim e/o misti (variabile)

### Versioni Disponibili: Evolution, Plus.

#### DI SERIE

#### EVOLUTION PLUS

Motori Autoconfiguranti Evolution*	●	●
Acquisto e Comandi Vocali	●	●
Acquisto con Bar Code*	●	●
Ricerca Automatica Prodotto + Caricamento VideoAssistito*	●	●
Sensore di Presenza	●	●
Smart Speaker Amplificato	●	●
Colonna "FACILE" per tabacco tipo HEETS	●	●
Schermo 24 pollici - 3D Touch Full-HD	●	●
Luci interne di cortesia	●	●
Telecamera Live h24	●	●
E-Touch PAY	●	●
Visual Shop	●	●
Lettore Card/Tessere/Documento per Minori	●	●
Lettore Impronte digitali Ottico	●	●
Lettore Banconote	●	●
Stampante Scontrino con Taglierina	●	●
Scontrino Ricaricabile Antitruffa	●	●
Copriserratura Magnetico Codificato	●	●
E-Light Multicolor LED	●	●
Funzione Multilingua	●	●
Invio Automatico Corrispettivi	●	●
Integrazione Logista	●	●
Predisposizione Pagamento Bollettini	●	●
Predisposizione Pagamenti Elettronici	●	●
Predisposizione Satispay	●	●

#### OPTIONAL

POS ALL-IN-ONE Magnetico/Chip/Contactless + PIN	●	●
SPY CAM Telecamera vano ritiro prodotto	●	●
Struttura Monoblocco Acciaio INOX	●	●
Illuminatore	●	●
E-Mouse Lettore Impronte da Banco	●	●
Fino a 6 Tabacco Trinciato Spirale	●	●
Fino a 2 Gratta e Vinci	●	●

\* richiede POS PAX ALL-IN-ONE

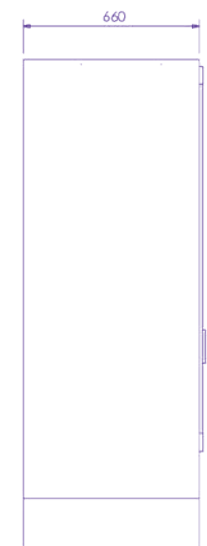
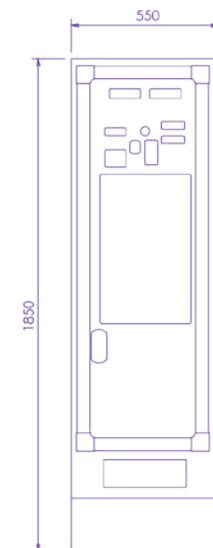



# STELLA

## EVOLUTION

NEW TOUCH DISPLAY 32"



Stella Evolution

FINO A **71** SIGARETTE

FINO A **10** TRINCIATO

FINO A **4** GRATTA E VINCI

### SERVIZI DISPONIBILI DI SERIE



### FUNZIONALITÀ DI SERIE



### Capienza Magazzino

	Tipo Spazio	Stella 73	Stella 67	Stella 61	Stella 57
da 47 pacchetti	standard	--	--	--	4
da 36 pacchetti	standard	--	--	4	2
da 27 pacchetti	standard	7	7	7	7
da 25 pacchetti	standard	--	6	--	--
da 19 pacchetti	standard	--	--	4	--
da 11 pacchetti	standard	20	8	12	8
da 10 pacchetti	standard	14	14	14	14
da 8 pacchetti	standard	20	20	8	10
da 8 pacchetti	100/s	10	10	10	10
Trinciati in busta	spirale	2	2	2	2
Colonne totali	--	73	67	61	57
Capacità magazzino**	--	789	807	825	837
Capacità magazzino***	--	1105	1130	1155	1172
Possibilità di espansione tramite optional	--	--	--	--	--
Gratta e Vinci	erogatore	fino a 4	fino a 4	fino a 4	fino a 4
Trinciati in busta	spirale	fino a 10	fino a 10	fino a 10	fino a 10

\*\* Calcolata con pacchetti rigidi da 20 sigarette \*\*\* Calcolata considerando pacchetti slim e/o misti (variabile)

### Versioni Disponibili: Evolution.

DI SERIE	EVOLUTION
Motori Autoconfiguranti Evolution*	<input checked="" type="checkbox"/>
Acquisto e Comandi Vocali	<input checked="" type="checkbox"/>
Acquisto con Bar Code*	<input checked="" type="checkbox"/>
Ricerca Automatica Prodotto + Caricamento VideoAssistito*	<input checked="" type="checkbox"/>
Sensore di Presenza	<input checked="" type="checkbox"/>
Smart Speaker Amplificato	<input checked="" type="checkbox"/>
Monitor Apribile e Ispezionabile	<input checked="" type="checkbox"/>
Colonna "FACILE" per tabacco tipo HEETS	<input checked="" type="checkbox"/>
Schermo 32 pollici - 3D Touch Full-HD con telecamera integrata	<input checked="" type="checkbox"/>
Luci interne di cortesia	<input checked="" type="checkbox"/>
Telecamera Live h24	<input checked="" type="checkbox"/>
E-Touch PAY	<input checked="" type="checkbox"/>
Visual Shop	<input checked="" type="checkbox"/>
Letture Card/Tessere/Documento per Minori	<input checked="" type="checkbox"/>
Letture Impronte digitali Ottico	<input checked="" type="checkbox"/>
Letture Banconote	<input checked="" type="checkbox"/>
Stampante Scontrino con Taglierina	<input checked="" type="checkbox"/>
Scontrino Ricaricabile Antitruffa	<input checked="" type="checkbox"/>
Copriserratura Magnetico Codificato	<input checked="" type="checkbox"/>
E-Light Multicolor LED	<input checked="" type="checkbox"/>
Funzione Multilingua	<input checked="" type="checkbox"/>
Invio Automatico Corrispettivi	<input checked="" type="checkbox"/>
Integrazione diretta con Logista	<input checked="" type="checkbox"/>
Predisposizione Pagamento Bollettini	<input checked="" type="checkbox"/>
Predisposizione Pagamenti Elettronici	<input checked="" type="checkbox"/>
Predisposizione Satispay	<input checked="" type="checkbox"/>

OPTIONAL	
POS ALL-IN-ONE Magnetico/Chip/Contactless + PIN	<input type="checkbox"/>
SPY CAM Telecamera vano ritiro prodotto	<input type="checkbox"/>
Struttura Monoblocco Acciaio INOX	<input type="checkbox"/>
Telaio a Muro	<input type="checkbox"/>
Basamento H10/H20	<input type="checkbox"/>
Illuminatore	<input type="checkbox"/>
E-Mouse Letture Impronte da Banco	<input type="checkbox"/>
Fino a 10 Tabacco Trinciato Spirale	<input type="checkbox"/>
Fino a 4 Gratta e Vinci	<input type="checkbox"/>

\* richiede POS PAX ALL-IN-ONE

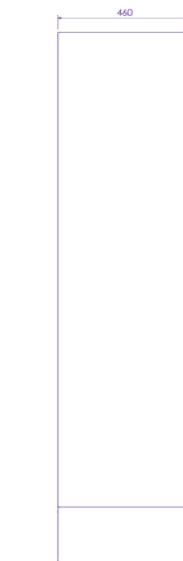
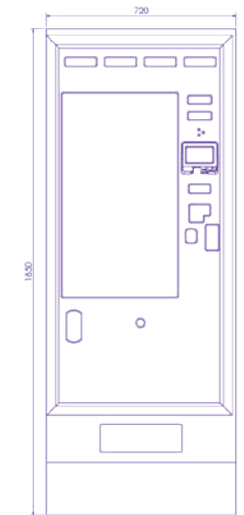



# SUPERLUNA

EVOLUTION

NEW TOUCH DISPLAY 32"



Superluna Evolution

**FINO A 98** SIGARETTE

**FINO A 10** TRINCIATO

**FINO A 4** GRATTA E VINCI

## SERVIZI DISPONIBILI DI SERIE



## FUNZIONALITÀ DI SERIE



### Capienza Magazzino

	Tipo Spazio	Superluna EVO 100	Superluna EVO 94	Superluna EVO 88	Superluna EVO 84
▶ <b>Colonne sigarette</b>					
da 47 pacchetti	standard	--	--	--	4
da 36 pacchetti	standard	--	--	4	2
da 27 pacchetti	standard	6	6	6	6
da 25 pacchetti	standard	--	6	--	--
da 19 pacchetti	standard	--	--	4	--
da 11 pacchetti	standard	32	20	24	20
da 10 pacchetti	standard	12	12	12	12
da 8 pacchetti	standard	32	32	20	22
da 8 pacchetti	100/s	10	10	10	10
da 6 pacchetti	standard	6	6	6	6
Trinciati in busta	spirale	2	2	2	2
Colonne totali	--	100	94	88	84
Capacità magazzino**	--	1006	1024	1042	1054
Capacità magazzino***	--	1408	1434	1459	1476
Possibilità di espansione tramite optional	--	--	--	--	--
▶ <b>Gratta e Vinci</b>	erogatore	fino a 4	fino a 4	fino a 4	fino a 4
▶ <b>Trinciati in busta</b>	spirale	fino a 10	fino a 10	fino a 10	fino a 10

\*\* Calcolata con pacchetti rigidi da 20 sigarette \*\*\* Calcolata considerando pacchetti slim e/o misti (variabile)

### Versioni Disponibili: Evolution.

DI SERIE	EVOLUTION
Motori Autoconfiguranti Evolution*	<input checked="" type="checkbox"/>
Acquisto e Comandi Vocali	<input checked="" type="checkbox"/>
Acquisto con Bar Code*	<input checked="" type="checkbox"/>
Ricerca Automatica Prodotto + Caricamento VideoAssistito*	<input checked="" type="checkbox"/>
Sensore di Presenza	<input checked="" type="checkbox"/>
Smart Speaker Amplificato	<input checked="" type="checkbox"/>
Monitor Apribile e Ispezionabile	<input checked="" type="checkbox"/>
Colonna "FACILE" per tabacco tipo HEETS	<input checked="" type="checkbox"/>
Schermo 32 pollici - 3D Touch Full-HD con telecamera integrata	<input checked="" type="checkbox"/>
Luci interne di cortesia	<input checked="" type="checkbox"/>
Telecamera Live h24	<input checked="" type="checkbox"/>
E-Touch PAY	<input checked="" type="checkbox"/>
Visual Shop	<input checked="" type="checkbox"/>
Lettore Card/Tessere/Documento per Minori	<input checked="" type="checkbox"/>
Lettore Impronte digitali Ottico	<input checked="" type="checkbox"/>
Lettore Banconote	<input checked="" type="checkbox"/>
Stampante Scontrino con Taglierina	<input checked="" type="checkbox"/>
Scontrino Ricaricabile Antitruffa	<input checked="" type="checkbox"/>
Copriserratura Magnetico Codificato	<input checked="" type="checkbox"/>
E-Light Multicolor LED	<input checked="" type="checkbox"/>
Funzione Multilingua	<input checked="" type="checkbox"/>
Invio Automatico Corrispettivi	<input checked="" type="checkbox"/>
Integrazione diretta con Logista	<input checked="" type="checkbox"/>
Predisposizione Pagamento Bollettini	<input checked="" type="checkbox"/>
Predisposizione Pagamenti Elettronici	<input checked="" type="checkbox"/>
Predisposizione Satisfay	<input checked="" type="checkbox"/>
<b>OPTIONAL</b>	
POS ALL-IN-ONE Magnetico/Chip/Contactless + PIN	<input type="checkbox"/>
SPY CAM Telecamera vano ritiro prodotto	<input type="checkbox"/>
Struttura Monoblocco Acciaio INOX	<input type="checkbox"/>
Illuminatore	<input type="checkbox"/>
E-Mouse Lettore Impronte da Banco	<input type="checkbox"/>
Fino a 10 Tabacco Trinciato Spirale	<input type="checkbox"/>
Fino a 4 Gratta e Vinci	<input type="checkbox"/>

\* richiede POS PAX ALL-IN-ONE

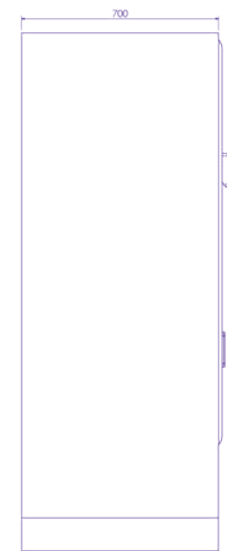
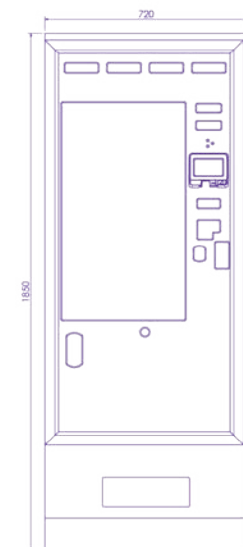



# ORIONE

## EVOLUTION

NEW TOUCH DISPLAY 32"



Orione Evolution.

FINO A 117  
**T**  
 SIGARETTE

FINO A 12  
**T**  
 TRINCIATO

FINO A 5  
**Gratta e Vinci!**  
 GRATTA E VINCI

### SERVIZI DISPONIBILI DI SERIE



### FUNZIONALITÀ DI SERIE



### Capienza Magazzino

Colonne sigarette	Tipo Spazio	Orione 125	Orione 112	Orione 99	Orione 86
da 53 pacchetti	standard	13	13	13	13
da 36 pacchetti	standard	--	--	--	13
da 25 pacchetti	standard	--	--	13	13
da 23 pacchetti	standard	--	13	13	--
da 11 pacchetti	standard	39	39	13	13
da 11 pacchetti	100/s	13	13	13	13
da 10 pacchetti	standard	39	13	13	--
da 10 pacchetti	100/s	13	13	13	13
Trinciati in busta	spirale	8	8	8	8
Colonne totali	--	125	112	99	86
Capacità magazzino**	--	1821	1860	1899	1938
Capacità magazzino***	--	2549	2604	2659	2713
Possibilità di espansione tramite optional	--	--	--	--	--
▶ Gratta e Vinci erogatore	fino a 5	fino a 5	fino a 5	fino a 5	fino a 5
▶ Trinciati in busta spirale	fino a 12	fino a 12	fino a 12	fino a 12	fino a 12

\*\* Calcolata con pacchetti rigidi da 20 sigarette \*\*\* Calcolata considerando pacchetti slim e/o misti (variabile)

### Versioni Disponibili: Evolution.

#### DI SERIE

#### EVOLUTION

Motori Autoconfiguranti Evolution*	●
Acquisto e Comandi Vocali	●
Acquisto con Bar Code*	●
Ricerca Automatica Prodotto + Caricamento VideoAssistito*	●
Sensore di Presenza	●
Smart Speaker Amplificato	●
Monitor Apribile e Ispezionabile	●
Colonna "FACILE" per tabacco tipo HEETS	●
Schermo 32 pollici - 3D Touch Full-HD con telecamera integrata	●
Luci interne di cortesia	●
Telecamera Live h24	●
E-Touch PAY	●
Visual Shop	●
Letto Card/Tessere/Documento per Minori	●
Letto Impronte digitali Ottico	●
Letto Banconote	●
Stampante Scontrino con Taglierina	●
Scontrino Ricaricabile Antituffa	●
Copriserratura Magnetico Codificato	●
E-Light Multicolor LED	●
Funzione Multilingua	●
Invio Automatico Corrispettivi	●
Integrazione diretta con Logista	●
Predisposizione Pagamento Bollettini	●
Predisposizione Pagamenti Elettronici	●
Predisposizione Satisfay	●

#### OPTIONAL

POS ALL-IN-ONE Magnetico/Chip/Contactless + PIN	●
SPY CAM Telecamera vano ritiro prodotto	●
Struttura Monoblocco Acciaio INOX	●
Illuminatore	●
E-Mouse Letto Impronte da Banco	●
Fino a 12 Tabacco Trinciato Spirale	●
Fino a 5 Gratta e Vinci	●

\* richiede POS PAX ALL-IN-ONE

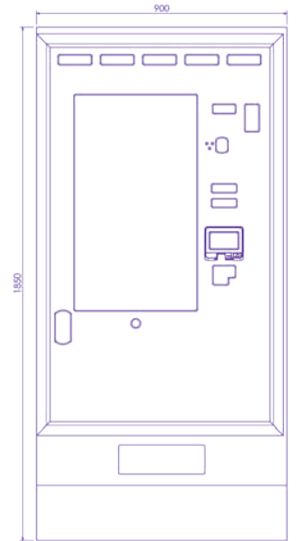



# TITANO

## EVOLUTION

NEW TOUCH DISPLAY 32"



Titano Evolution

- FINO A 116 SIGARETTE
- FINO A 11 TRINCIATO
- FINO A 9 GRATTA E VINCI

### SERVIZI DISPONIBILI DI SERIE



### FUNZIONALITÀ DI SERIE



### Capienza Magazzino

Colonne sigarette	Tipo Spazio	Titano 125	Titano 118	Titano 111	Titano 98
da 47 pacchetti	standard	--	--	--	7
da 36 pacchetti	standard	--	--	7	--
da 27 pacchetti	standard	7	7	7	7
da 25 pacchetti	standard	--	7	--	--
da 19 pacchetti	standard	--	--	--	6
da 11 pacchetti	standard	38	24	24	24
da 10 pacchetti	standard	14	14	14	14
da 8 pacchetti	standard	38	38	31	12
da 8 pacchetti	100/s	13	13	13	13
da 6 pacchetti	standard	6	6	6	6
Trinciati in busta	spirale	3	3	3	3
Colonne totali	--	119	112	105	92
Capacità magazzino**	--	1191	1212	1233	1272
Capacità magazzino***	--	1667	1697	1726	1781
Possibilità di espansione tramite optional	--	--	--	--	--
<b>Gratta e Vinci</b>	erogatore	fino a 9	fino a 9	fino a 9	fino a 9
<b>Trinciati in busta</b>	spirale	fino a 11	fino a 11	fino a 11	fino a 11

\*\* Calcolata con pacchetti rigidi da 20 sigarette \*\*\* Calcolata considerando pacchetti slim e/o misti (variabile)

### Versioni Disponibili: Evolution.

DI SERIE	EVOLUTION
Motori Autoconfiguranti Evolution*	<input checked="" type="checkbox"/>
Acquisto e Comandi Vocali	<input checked="" type="checkbox"/>
Acquisto con Bar Code*	<input checked="" type="checkbox"/>
Ricerca Automatica Prodotto + Caricamento VideoAssistito*	<input checked="" type="checkbox"/>
Sensore di Presenza	<input checked="" type="checkbox"/>
Smart Speaker Amplificato	<input checked="" type="checkbox"/>
Monitor Apribile e Ispezionabile	<input checked="" type="checkbox"/>
Colonna "FACILE" per tabacco tipo HEETS	<input checked="" type="checkbox"/>
Schermo 32 pollici - 3D Touch Full-HD con telecamera integrata	<input checked="" type="checkbox"/>
Luci interne di cortesia	<input checked="" type="checkbox"/>
Telecamera Live h24	<input checked="" type="checkbox"/>
E-Touch PAY	<input checked="" type="checkbox"/>
Visual Shop	<input checked="" type="checkbox"/>
Lettore Card/Tessere/Documento per Minori	<input checked="" type="checkbox"/>
Lettore Impronte digitali Ottico	<input checked="" type="checkbox"/>
Lettore Banconote	<input checked="" type="checkbox"/>
Stampante Scontrino con Taglierina	<input checked="" type="checkbox"/>
Scontrino Ricaricabile Antitruffa	<input checked="" type="checkbox"/>
Copriserratura Magnetico Codificato	<input checked="" type="checkbox"/>
E-Light Multicolor LED	<input checked="" type="checkbox"/>
Funzione Multilingua	<input checked="" type="checkbox"/>
Invio Automatico Corrispettivi	<input checked="" type="checkbox"/>
Integrazione diretta con Logista	<input checked="" type="checkbox"/>
Predisposizione Pagamento Bollettini	<input checked="" type="checkbox"/>
Predisposizione Pagamenti Elettronici	<input checked="" type="checkbox"/>
Predisposizione Satisfay	<input checked="" type="checkbox"/>
<b>OPTIONAL</b>	
POS ALL-IN-ONE Magnetico/Chip/Contactless + PIN	<input type="checkbox"/>
SPY CAM Telecamera vano ritiro prodotto	<input type="checkbox"/>
Struttura Monoblocco Acciaio INOX	<input type="checkbox"/>
Illuminatore	<input type="checkbox"/>
E-Mouse Lettore Impronte da Banco	<input type="checkbox"/>
Fino a 11 Tabacco Trinciato Spirale	<input type="checkbox"/>
Fino a 9 Gratta e Vinci	<input type="checkbox"/>

\* richiede POS PAX ALL-IN-ONE

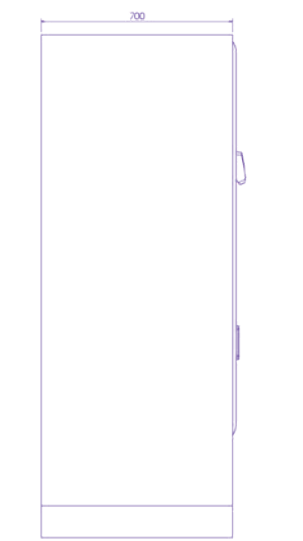
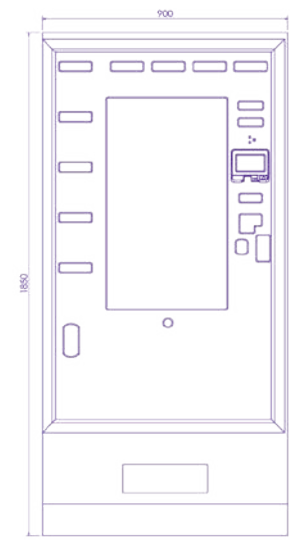



# COMETA

EVOLUTION



Cometa Evolution

FINO A **102**

FINO A **24**

FINO A **2**

## SERVIZI DISPONIBILI DI SERIE



## FUNZIONALITÀ DI SERIE



### Capienza Magazzino | valida per le versioni Evolution e Plus

	Tipo Spazio	Cometa 102 Superluna	Cometa 84 Superluna	Cometa 66 Superluna	Cometa 80 Luna	Cometa 68 Luna	Cometa 50 Luna
▶ Colonne sigarette							
da 55 pacchetti	standard	6	12	18	8	12	18
da 11 pacchetti	standard	52	28	16	42	26	14
da 11 pacchetti	100/s	44	44	32	30	30	18
Colonne totali	--	102	84	66	80	68	50
Capacità magazzino**	--	1374	1428	1482	1216	1252	1306
Capacità magazzino***	--	1924	1999	2075	1702	1753	1828
Possibilità di espansione tramite optional	--	--	--	--	--	--	--
▶ Gratta e Vinci	erogatore	fino a 2	fino a 2	fino a 2	fino a 2	fino a 2	fino a 2
▶ Trinciati in busta	spirale	fino a 24	fino a 24	fino a 24	fino a 12	fino a 12	fino a 12

\*\* Calcolata con pacchetti rigidi da 20 sigarette \*\*\* Calcolata considerando pacchetti slim e/o misti (variabile)

### Versioni Disponibili: Evolution, Plus.

DI SERIE	EVOLUTION	PLUS
Motori Autoconfiguranti Evolution*	●	●
Acquisto e Comandi Vocali	●	●
Acquisto con Bar Code*	●	●
Ricerca Automatica Prodotto + Caricamento VideoAssistito*	●	●
Sensore di Presenza	●	●
Smart Speaker Amplificato	●	●
Colonna "FACILE" per tabacco tipo HEETS	●	●
Schermo 24 pollici - 3D Touch Full-HD	●	●
Luci interne di cortesia	●	●
Telecamera Live h24	●	●
E-Touch PAY	●	●
Visual Shop	●	●
Letto Card/Tessere/Documento per Minori	●	●
Letto Impronte digitali Ottico	●	●
Letto Banconote	●	●
Stampante Scontrino con Taglierina	●	●
Scontrino Ricaricabile Antituffa	●	●
Copriserratura Magnetico Codificato	●	●
E-Light Multicolor LED	●	●
Funzione Multilingua	●	●
Invio Automatico Corrispettivi	●	●
Integrazione diretta con Logista	●	●
Predisposizione Pagamento Bollettini	●	●
Predisposizione Pagamenti Elettronici	●	●
Predisposizione Satispay	●	●
<b>OPTIONAL</b>		
POS ALL-IN-ONE Magnetico/Chip/Contactless + PIN	●	●
Telaio a muro	●	●
E-Mouse Lettore Impronte da Banco	●	●
Fino a 24 Tabacco Trinciato Spirale	●	●
Fino a 2 Gratta e Vinci	●	●

\* richiede POS PAX ALL-IN-ONE

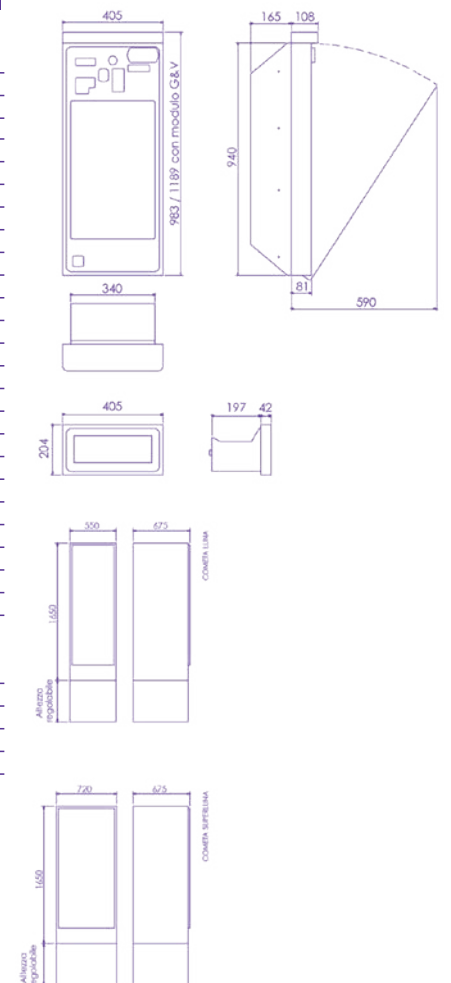



**GIOVE<sup>+</sup>**  
E-LIGHT



pp. 48-49

**SUPERLUNA<sup>+</sup>**  
E-LIGHT



pp. 50-51

**THIN<sup>+</sup>**  
E-LIGHT



pp. 52-53

**INFINITY**  
STORE



pp. 54-55

**E-DEA**



pp. 56-57

**LUNA<sup>+</sup>**  
E-LIGHT



pp. 34-35

**VENERE**



pp. 32-33

**COMETA**



pp. 44-45



# GIOVE<sup>+</sup> PLUS

E - LIGHT



**FINO A 117**  SIGARETTE

**FINO A 12**  TRINCIATI

**FINO A 9**  GRATTA E VINCI

Giove Plus

## SERVIZI DISPONIBILI DI SERIE



## FUNZIONALITÀ DI SERIE



### Capienza Magazzino

Colonne sigarette	Tipo Spazio	Giove+ 125	Giove+ 112	Giove+ 99	Giove+ 86
da 53 pacchetti	standard	13	13	13	13
da 36 pacchetti	standard	--	--	--	13
da 25 pacchetti	standard	--	--	13	13
da 23 pacchetti	standard	--	13	13	--
da 11 pacchetti	standard	39	39	13	13
da 11 pacchetti	100/s	13	13	13	13
da 10 pacchetti	standard	39	13	13	--
da 10 pacchetti	100/s	13	13	13	13
Trinciati in busta	spirale	8	8	8	8
Colonne totali	--	125	112	99	86
Capacità magazzino**	--	1821	1860	1899	1938
Capacità magazzino***	--	2549	2604	2659	2713
Possibilità di espansione tramite optional --	--	--	--	--	--
<b>Gratta e Vinci</b>	erogatore	fino a 9	fino a 9	fino a 9	fino a 9
<b>Trinciati in busta (5)</b>	spirale	fino a 12	fino a 12	fino a 12	fino a 12

\*\* Calcolata con pacchetti rigidi da 20 sigarette \*\*\* Calcolata considerando pacchetti slim e/o misti (variabile)

### Versioni Disponibili: Plus.

DI SERIE	PLUS
Schermo 24 pollici - 3D Touch Full-HD	●
Luci interne di cortesia	●
Telecamera Live h24	●
E-Touch PAY	●
Visual Shop	●
Lettore Card/Tessere/Documento per Minori	●
Lettore Impronte digitali Ottico	●
Lettore Banconote	●
Stampante Scontrino con Taglierina	●
Scontrino Ricaricabile Antitruffa	●
Copriserratura Magnetico Codificato	●
E-Light Multicolor LED	●
Funzione Multilingua	●
Invio Automatico Corrispettivi	●
Integrazione diretta con Logista	●
Predisposizione Pagamento Bollettini	●
Predisposizione Pagamenti Elettronici	●
Predisposizione Satisfay	●

OPTIONAL	
POS ALL-IN-ONE Magnetico/Chip/Contactless + PIN	●
SPY CAM Telecamera vano ritiro prodotto	●
Struttura Monoblocco Acciaio INOX	●
Illuminatore	●
E-Mouse Lettore Impronte da Banco	●
Fino a 12 Tabacco Trinciato Spirale	●
Fino a 9 Gratta e Vinci	●

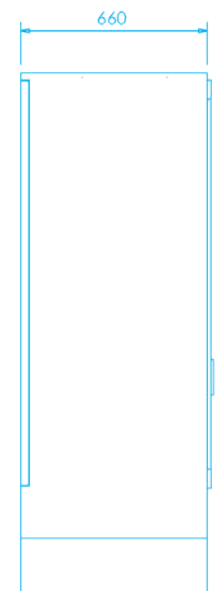
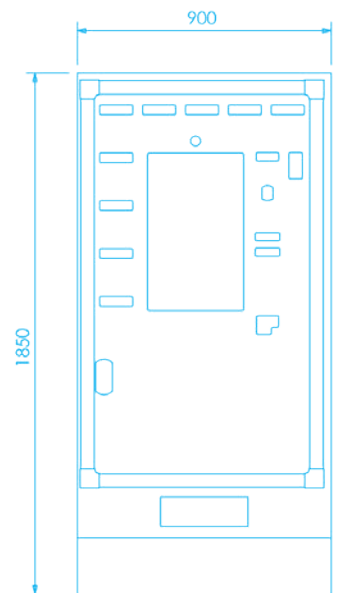



# SUPERLUNA<sup>+</sup> PLUS

E - LIGHT



Superluna Plus

FINO A **78**  SIGARETTE

FINO A **12**  TRINCIATI

FINO A **3**  GRATTA E VINCI

## SERVIZI DISPONIBILI DI SERIE



## FUNZIONALITÀ DI SERIE



WebServer-Connect    Invio Automatico Corrispettivi    Satispay

### Capienza Magazzino

Colonne sigarette	Tipo Spazio	Superluna+78	Superluna+60	Superluna+42
da 53 pacchetti	standard	6	12	18
da 11 pacchetti	standard	44	20	8
da 11 pacchetti	100/s	28	28	16
Colonne totali	--	78	60	42
Capacità magazzino**	--	1110	1164	1218
Capacità magazzino***	--	1554	1630	1705
Possibilità di espansione tramite optional	--	--	--	--
▶ Gratta e Vinci	erogatore	fino a 3	fino a 3	fino a 3
▶ Trinciati in busta	spirale	fino a 12	fino a 12	fino a 12

\*\* Calcolata con pacchetti rigidi da 20 sigarette    \*\*\* Calcolata considerando pacchetti slim e/o misti (variabile)

### Versioni Disponibili: Plus.

DI SERIE	PLUS
Schermo 24 pollici - 3D Touch Full-HD	●
Luci interne di cortesia	●
Telecamera Live h24	●
E-Touch PAY	●
Visual Shop	●
Letto Card/Tessere/Documento per Minori	●
Letto Impronte digitali Ottico	●
Letto Banconote	●
Stampante Scontrino con Taglierina	●
Scontrino Ricaricabile Antitruffa	●
Copriserratura Magnetico Codificato	●
E-Light Multicolor LED	●
Funzione Multilingua	●
Invio Automatico Corrispettivi	●
Integrazione diretta con Logista	●
Predisposizione Pagamento Bollettini	●
Predisposizione Pagamenti Elettronici	●
Predisposizione Satispay	●
<b>OPTIONAL</b>	
POS ALL-IN-ONE Magnetico/Chip/Contactless + PIN	●
SPY CAM Telecamera vano ritiro prodotto	●
Struttura Monoblocco Acciaio INOX	●
Illuminatore	●
E-Mouse Letto Impronte da Banco	●
Fino a 12 Tabacco Trinciato Spirale	●
Fino a 4 Gratta e Vinci	●

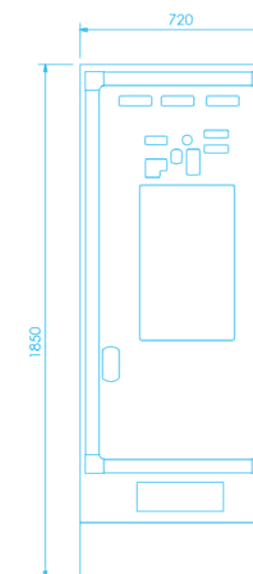



# THIN<sup>+</sup> PLUS

E - LIGHT



FINO A **52**  SIGARETTE

FINO A **4**  TRINCIATI

FINO A **2**  GRATTA E VINCI

Thin Plus

## SERVIZI DISPONIBILI DI SERIE



## FUNZIONALITÀ DI SERIE



### Capienza Magazzino

Colonne sigarette	Tipo Spazio	Thin+ 52	Thin+ 34
da 53 pacchetti	standard	3	9
da 25 pacchetti	standard	1	1
da 11 pacchetti	standard	38	14
da 11 pacchetti	100/s	10	10
Colonne totali	--	52	34
Capacità magazzino**	--	712	766
Capacità magazzino***	--	997	1072
Possibilità di espansione tramite optional	--	--	--
Gratta e Vinci	erogatore	fino a 2	fino a 2
Trinciati in busta	scatola	4	2

\*\* Calcolata con pacchetti rigidi da 20 sigarette \*\*\* Calcolata considerando pacchetti slim e/o misti (variabile)

### Versioni Disponibili: Plus.

DI SERIE	PLUS
3D Touch 24" Full-HD	<input checked="" type="checkbox"/>
Luci interne di cortesia	<input checked="" type="checkbox"/>
Telecamera Live h24	<input checked="" type="checkbox"/>
E-Touch PAY	<input checked="" type="checkbox"/>
Visual Shop	<input checked="" type="checkbox"/>
Lettore Card/Tessere/Documento per Minori	<input checked="" type="checkbox"/>
Lettore Impronte digitali Ottico	<input checked="" type="checkbox"/>
Lettore Banconote	<input checked="" type="checkbox"/>
Stampante Scontrino con Taglierina	<input checked="" type="checkbox"/>
Scontrino Ricaricabile Antitruffa	<input checked="" type="checkbox"/>
Copriserratura Magnetico Codificato	<input checked="" type="checkbox"/>
Doppia apertura laterale dx e sx	<input checked="" type="checkbox"/>
E-Light Multicolor LED	<input checked="" type="checkbox"/>
Funzione Multilingua	<input checked="" type="checkbox"/>
Invio Automatico Corrispettivi	<input checked="" type="checkbox"/>
Integrazione Logista	<input checked="" type="checkbox"/>
Predisposizione Pagamento Bollettini	<input checked="" type="checkbox"/>
Predisposizione Pagamenti Elettronici	<input checked="" type="checkbox"/>
Predisposizione Satispay	<input checked="" type="checkbox"/>

### OPTIONAL

POS ALL-IN-ONE Magnetico/Chip/Contactless + PIN	<input type="checkbox"/>
SPY CAM Telecamera vano ritiro prodotto	<input type="checkbox"/>
E-Mouse Lettore Impronte da Banco	<input type="checkbox"/>
Fino a 4 Tabacco Trinciato in scatola	<input type="checkbox"/>
Fino a 2 Gratta e Vinci	<input type="checkbox"/>

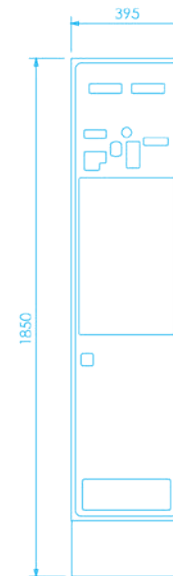



# INFINITY

STORE



- FINO A **56**  SIGARETTE
- DI SERIE **3**  TRINCIATI
- DI SERIE **1**  GRATTA E VINCI
- DI SERIE **15**  SNACK & DRINK

## SERVIZI DISPONIBILI DI SERIE

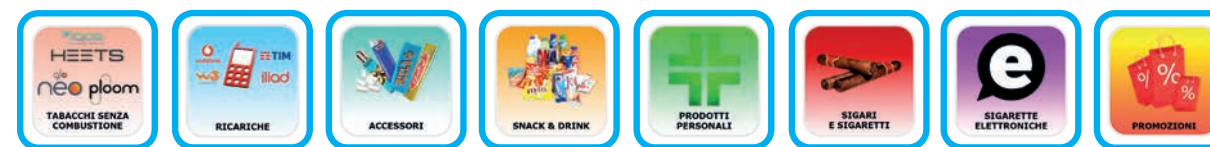

## FUNZIONALITÀ DI SERIE



WebServer-Connect    Invio Automatico Corrispettivi    Satispay

### Capienza Magazzino

Colonne sigarette	Tipo Spazio	Infinity Store 75
da 28 pacchetti	standard	20
da 11 pacchetti	100/s	10
da 10 pacchetti	standard	26
Spirali tabacco trinciato	spirale	3
Spirali snack & drink	spirale	15
Gratta e Vinci	erogatore	1
Colonne totali	--	75
Capacità magazzino**	--	1017
Capacità magazzino***	--	1302

\*\* Calcolata con pacchetti rigidi da 20 sigarette    \*\*\* Calcolata considerando pacchetti slim e/o misti (variabile)

### Versioni Disponibili: Plus.

DI SERIE	PLUS
15 Spirali Snack & Drink	<input type="checkbox"/>
3 Spirali Tabacco Trinciato	<input type="checkbox"/>
1 Gratta & Vinci	<input type="checkbox"/>
3D Touch 24" Full-HD	<input type="checkbox"/>
Luci interne di cortesia	<input type="checkbox"/>
Telecamera Live h24	<input type="checkbox"/>
E-Touch PAY	<input type="checkbox"/>
Visual Shop	<input type="checkbox"/>
Letture Card/Tessere/Documento per Minori	<input type="checkbox"/>
Letture Impronte digitali Ottico	<input type="checkbox"/>
Letture Banconote	<input type="checkbox"/>
Stampante Scontrino con Taglierina	<input type="checkbox"/>
Scontrino Ricaricabile Antitruffa	<input type="checkbox"/>
Copriserratura Magnetico Codificato	<input type="checkbox"/>
Doppia apertura fronte/retro	<input type="checkbox"/>
E-Light Multicolor LED	<input type="checkbox"/>
Funzione Multilingua	<input type="checkbox"/>
Invio Automatico Corrispettivi	<input type="checkbox"/>
Integrazione diretta con Logista	<input type="checkbox"/>
Predisposizione Pagamento Bollettini	<input type="checkbox"/>
Predisposizione Pagamenti Elettronici	<input type="checkbox"/>
Predisposizione Satispay	<input type="checkbox"/>
<b>OPTIONAL</b>	
POS ALL-IN-ONE Magnetico/Chip/Contactless + PIN	<input type="checkbox"/>
SPY CAM Telecamera vano ritiro prodotto	<input type="checkbox"/>
E-Mouse Letture Impronte da Banco	<input type="checkbox"/>

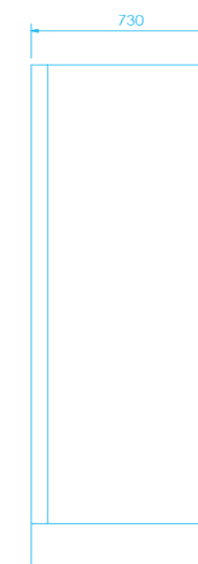
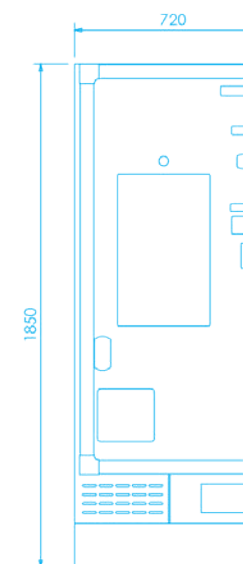

Infinity Store



# E-DEA



FINO A **28**

DI SERIE **2**

## SERVIZI DISPONIBILI DI SERIE



## FUNZIONALITÀ DI SERIE



WebServer-Connect    Invio Automatico Corrispettivi    Satispay

### Capienza Magazzino

Colonne sigarette	Tipo Spazio	Infinity Store 75
da 25 pacchetti	standard	2
da 11 pacchetti	standard	17
da 11 pacchetti	100/s	9
Colonne totali	--	28
Capacità magazzino**	--	336
Capacità magazzino***	--	479
Trinciati in busta	spirale	2

\*\* Calcolata con pacchetti rigidi da 20 sigarette    \*\*\* Calcolata considerando pacchetti slim e/o misti (variabile)

### Versioni Disponibili: Plus.

DI SERIE	PLUS
3D Touch 24" Full-HD	●
Luci interne di cortesia	●
Telecamera Live h24	●
Illuminatore	●
Visual Shop	●
Lettore Card/Tessere/Documento per Minori	●
Lettore Banconote	●
Stampante Scontrino con Taglierina	●
Scontrino Ricaricabile Antitruffa	●
Apertura solo anteriore	●
Funzione Multiilingua	●
Invio Automatico Corrispettivi	●
Integrazione Logista	●
Predisposizione Pagamento Bollettini	●
Predisposizione Pagamenti Elettronici	●
Predisposizione Satispay	●

OPTIONAL	
POS ALL-IN-ONE Magnetico/Chip/Contactless + PIN	●
SPY CAM Telecamera vano ritiro prodotto	●
Telaio a Muro	●
Basamento H55	●
E-Light Multicolor LED	●
E-Mouse Lettore Impronte da Banco	●
E-Touch PAY	●
Lettore Impronte digitali Ottico	●
Copriserratura Magnetico Codificato	●
Fino a 2 Tabacco Trinciato Spirale	●

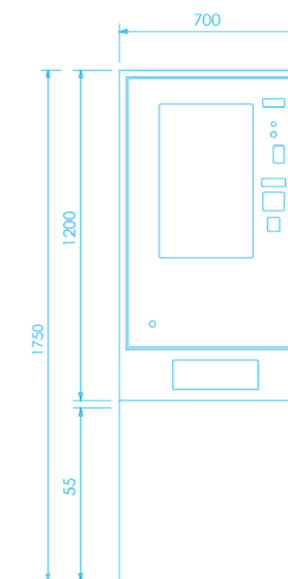

E-Dea



# FRIIGO



**FRIIGO | 18 selezioni**

**DI SERIE**

FLUSSO ARIA Intelligente (aria calda verso l'esterno)  
Temperatura Regolabile  
Doppia apertura fronte/retro

**OPTIONAL**

Tetto Antipioggia  
Copriserratura Magnetico

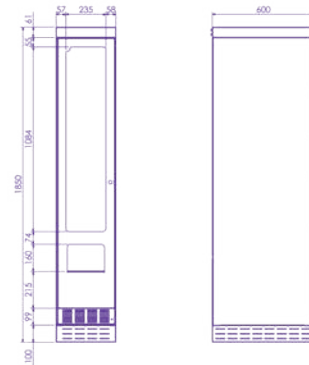

Friigo

# SNACK & DRINK



**SNACK & DRINK  
48 sel.**

**DI SERIE**

Temperatura Interna fino a 2°  
Apertura Anteriore

**OPTIONAL**

Tetto Antipioggia  
Copriserratura Magnetico

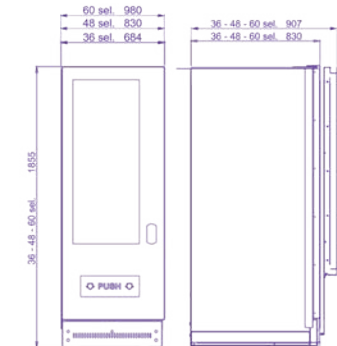

Snack&drink 48 sel.

# FRIIGO XL



**FRIIGO XL | 36 selezioni**

**DI SERIE**

FLUSSO ARIA Intelligente (aria calda verso l'esterno)  
Temperatura Regolabile  
Doppia apertura fronte/retro

**OPTIONAL**

Tetto Antipioggia  
Copriserratura Magnetico

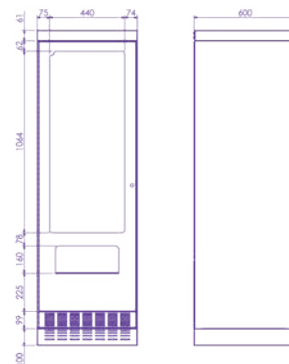

Friigo XL

# STAR SLAVE



**FINO A  
16**



**FINO A  
8**

**Versioni Disponibili: Evolution, Plus.**

**Possibilità di espansione tramite optional**

Gratta e Vinci	erogatore Evolution	fino a 7
Gratta e Vinci	erogatore Plus	fino a 8
Trinciati in busta	spirale	fino a 16

**DI SERIE**

E-Light Multicolor LED  
Copriserratura Magnetico  
Doppia apertura fronte/retro

**OPTIONAL**

Tetto Antipioggia  
Fino a 16 Tabacco Trinciato a Spirale  
Fino a 8 Gratta e Vinci

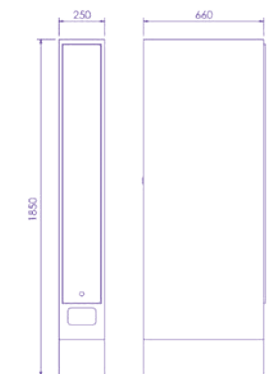

Star slave Evolution Star slave Plus



**A TE RESTA SOLO  
SCEGLIERE**

**Tutto il resto  
l'abbiamo già  
fatto noi**

## I nostri partners



## Le nostre formule

Leasing Finanziario  
Noleggio Operativo  
Finanziamento  
Acquisto

L'azienda si riserva il diritto di sostituire o di modificare in qualsiasi momento le immagini riportate a seconda delle necessità senza nessun preavviso. Le specifiche contenute in queste schede tecniche sono da ritenersi indicative in quanto a causa del continuo miglioramento dei prodotti possono subire variazioni, l'azienda si riserva il diritto di apportare modifiche a qualsiasi caratteristica senza preavviso. Il distributore non memorizza le informazioni anagrafiche degli utenti e non le associa in nessun modo ai loro dati biometrici. I marchi, loghi, denominazioni di aziende menzionati all'interno di questo catalogo, restano comunque di proprietà dei rispettivi titolari e sono protetti dalla normativa vigente in materia di marchi, proprietà intellettuale e/o copyright.





**Contatti:**

Via Ettore Majorana 71  
50019 Sesto Fiorentino (FI)  
Tel: (+39) 055 3433729  
info@evxvending.it



*Seguici su:*



[www.evxvending.it](http://www.evxvending.it)